



Consumer Information Información para el consumidor
Renseignements aux consommateurs



DANGER PELIGRO DANGER

To prevent electric shock, do not immerse in water; wipe clean with damp cloth.

Para evitar descargas eléctricas, no sumergir el producto; limpiarlo con un paño húmedo.

Pour éviter tout choc électrique, ne pas immerger le produit dans l'eau; le nettoyer avec un linge humide.



WARNING ADVERTENCIA AVERTISSEMENT

To prevent serious injury or death from falls and being strangled in the restraint system:

- Always use restraint system.
- Never use with an active child who may be able to climb out of the seat.
- Never leave child unattended.

Para evitar lesiones graves o la muerte debido a caídas o por quedar atrapado en el sistema de sujeción:

- Siempre utilizar el sistema de sujeción.
- No utilizar el producto con un niño que se pueda salir del asiento.
- No dejar a los niños fuera de su alcance.

Pour prévenir les blessures graves ou la mort qui pourraient survenir si l'enfant tombait ou s'étranglait avec le système de retenue :

- Toujours utiliser le système de retenue.
- Ne jamais l'utiliser pour un enfant qui pourrait être capable de sortir seul du siège.
- Ne jamais laisser un enfant sans surveillance.

Consumer Information Información para el consumidor

Renseignements aux consommateurs

- Please read these instructions before use of this swing. Keep this instruction sheet for future reference, as it contains important information.
- Adult assembly is required.
- Tools needed for assembly: Allen Wrench (included) and Phillips screwdriver (not included).
- Requires four “D” (LR20) **alkaline** batteries for operation (not included).
- Requires a 6V AC adaptor for operation (included).
- Maximum Weight Limit: 25 lbs (11,3 kg).

IMPORTANT! If your child weighs less than 25 lbs (11,3 kg), but is really active and appears to be able to climb out of the swing, immediately discontinue its use.

- Always use the swing where there is adequate ventilation. To prevent overheating, keep the swing away from heat sources such as radiators, heat registers, direct sunlight, stoves, amplifiers, or other appliances which produce heat.
- Never use extension cords with the AC adaptor.
- Never use the swing near water (ie.: bathtub, sink, laundry tub or wet basement, etc.).
- **Adults Note:** If you use this product with the AC adaptor, periodically examine the AC adaptor for damage to the cord, housing or other parts that may result in the risk of fire, electric shock or injury. If the AC adaptor is damaged, do not use the product with the AC adaptor. Use batteries as the power source.
- Do not connect to more than the recommended number of power supplies.
- The product must only be used with the recommended AC adaptor.
- The AC adaptor is not a toy.
- Disconnect the AC adaptor from the swing before cleaning.
- Product features and decorations may vary from photographs.

- Leer estas instrucciones antes de usar este columpio. Guardar las instrucciones para futura referencia, ya que contienen información de importancia acerca de este producto.
- Requiere montaje por un adulto.
- Herramientas necesarias: llave hexagonal (incluida) y destornillador de cruz (no incluido).
- Funciona con cuatro pilas **alcalinas** tipo 4 x “D” (LR20) x 1,5V (no incluidas).
- Funciona con un adaptador de corriente alterna de 6V (incluido).
- LEA LAS INSTRUCCIONES ANTES DE USAR ESTE PRODUCTO.
- Capacidad máxima: 25 lb (11,3 kg).

¡IMPORTANTE! Si su hijo pesa menos de 25 lb (11,3 kg) pero es muy activo y parece poder salirse del columpio, dejar de usar el producto inmediatamente.

- Siempre usar el columpio donde haya ventilación adecuada. Para evitar sobrecalentamiento, mantener el columpio alejado de fuentes de calor tales como radiadores, registradoras de calor, contacto solar directo, estufas, amplificadores u otro equipo que genere calor.
- Nunca usar extensiones de cables eléctricos con el adaptador de corriente alterna.

- No usar el columpio cerca de agua (p. ej., bañera, lavabo, fregadero, sótano mojado, etc.).
- Atención padres: si usa este producto con el adaptador eléctrico, revisar con regularidad que el adaptador no tenga daños en el cable, compartimento o en otras piezas que pueden resultar en riesgo de incendio, descarga eléctrica o lesiones. Si el adaptador de corriente alterna está dañado, no usar el producto con el adaptador. Usar pilas como fuente de alimentación.
- No conectar a más suministros eléctricos de los recomendados.
- Solo usar el producto con el adaptador de corriente alterna recomendado.
- El adaptador de corriente alterna no es un juguete.
- Desconectar el adaptador de corriente alterna del columpio antes de limpiarlo.
- Las características y decoración del producto pueden variar de los mostrados.

- Lire les instructions avant d'utiliser la balancelle. Conserver cette feuille d'instructions, car elle contient des renseignements importants.
- Le produit doit être assemblé par un adulte.
- Outil requis pour l'assemblage : clé hexagonale (fournie) et un tournevis cruciforme (non inclus).
- Fonctionne avec 4 piles **alcalines D** (LR20), non fournies.
- Fonctionne avec un adaptateur c.a. de 6 V (inclus).
- Poids maximum : 11,3 kg (25 lb)

IMPORTANT! Si l'enfant pèse moins de 11,3 kg (25 lb) mais est très actif et semble capable de sortir de la balancelle tout seul, cesser l'utilisation immédiatement.

- Toujours utiliser le produit dans un endroit où la ventilation est adéquate. Pour éviter une surchauffe, tenir le produit éloigné de toute source de chaleur, notamment des radiateurs, des registres d'air chaud, du soleil direct, des fours, des amplificateurs ou de tout autre appareil électroménager qui dégage de la chaleur.
- Ne jamais brancher l'adaptateur c.a. sur une rallonge électrique.
- Ne jamais utiliser le produit près de l'eau (par exemple : baignoire, évier, bac à lessive, sous-sol mouillé, etc.).
- Remarque : Si ce produit est utilisé avec l'adaptateur c.a., vérifier régulièrement l'adaptateur pour s'assurer que le cordon d'alimentation, le boîtier et les autres éléments ne sont pas abîmés car cela pourrait provoquer un incendie, un choc électrique ou des blessures. Si l'adaptateur c.a. est endommagé, ne pas utiliser le produit avec l'adaptateur. Utiliser des piles comme source d'alimentation.
- Pour alimenter le produit, ne pas utiliser d'autres sources d'énergie que celles recommandées.
- Ce produit doit être utilisé seulement avec l'adaptateur c.a. recommandé.
- L'adaptateur c.a. n'est pas un jouet.
- Débrancher l'adaptateur c.a. du produit avant de le nettoyer.
- Les caractéristiques du produit et les décorations peuvent varier par rapport aux photographies.

Consumer Information Información para el consumidor

Renseignements aux consommateurs

FCC Statement (United States Only)

This equipment has been tested and found to comply with the limits for a Class B digital device, pursuant to Part 15 of the FCC Rules. These limits are designed to provide reasonable protection against harmful interference in a residential installation. This equipment generates, uses and can radiate radio frequency energy and, if not installed and used in accordance with the instructions, may cause harmful interference to radio communications. However, there is no guarantee that interference will not occur in a particular installation. If this equipment does cause harmful interference to radio or television reception, which can be determined by turning the equipment off and on, the user is encouraged to try to correct the interference by one or more of the following measures:

- Reorient or relocate the receiving antenna.
- Increase the separation between the equipment and receiver.
- Connect the equipment into an outlet on a circuit different from that to which the receiver is connected.
- Consult the dealer or an experienced radio/TV technician for help.

Note: Changes or modifications not expressly approved by the manufacturer responsible for compliance could void the user's authority to operate the equipment.

This device complies with Part 15 of the FCC Rules. Operation is subject to the following two conditions: (1) this device may not cause harmful interference and (2) this device must accept any interference received, including interference that may cause undesired operation.

Nota FCC (Válido sólo en los Estados Unidos)

Este equipo fue probado y cumple con los límites de un dispositivo digital de Clase B, según está establecido en la Parte 15 del reglamento FCC. Estos límites están diseñados para proporcionar una protección razonable contra interferencia dañina en una instalación residencial. Este equipo genera, utiliza y puede radiar energía de radiofrecuencia y, si no se instala y utiliza según lo estipulado en las instrucciones, puede causar interferencia dañina a radiocomunicaciones. Sin embargo, no hay ninguna garantía de que no haya interferencia en una instalación particular. Si este equipo llega a causar interferencia dañina a la recepción de radio o televisión, lo cual puede ser verificado encendiendo y apagando el equipo, se recomienda tomar una de las siguientes medidas para corregir el problema:

- Cambiar la orientación o localización de la antena receptora.
- Aumentar la distancia entre el equipo y el receptor.
- Conectar el equipo en un tomacorriente en un circuito diferente al del receptor.
- Ponerse en contacto con el distribuidor o con un técnico de radio/TV.

Nota: los cambios o modificaciones no expresamente autorizados por el fabricante responsable del cumplimiento de las normas puede cancelar la autoridad del usuario de usar el equipo.

Este dispositivo cumple con la Parte 15 del reglamento FCC. El uso está sujeto a las dos condiciones siguientes: (1) Este dispositivo no debe causar interferencia dañina y (2) este dispositivo debe aceptar cualquier interferencia recibida, incluyendo interferencia que pueda causar que el dispositivo no funcione correctamente.

Énoncé de la FCC (États-Unis seulement)

Cet équipement a été testé et jugé conforme aux limites de la classe B pour un appareil numérique en vertu de l'article 15 de la réglementation de la FCC. Ces limites ont été instaurées pour fournir une protection raisonnable contre toute interférence nuisible dans une installation résidentielle. Cet équipement génère, utilise et peut émettre de l'énergie radiofréquence. S'il n'est pas installé et utilisé conformément aux instructions, il peut provoquer des interférences sur les communications radio. Cependant, il n'est pas garanti que des interférences ne se produiront pas dans certaines installations. Si cet équipement cause des interférences à la réception radio ou télévisée (ce qui peut être vérifié en éteignant l'appareil puis en le remettant sous tension), l'utilisateur peut tenter de les résoudre en suivant une ou plusieurs des mesures ci-après :

- Réorienter ou déplacer l'antenne réceptrice.
- Augmenter l'espace entre l'appareil et le récepteur.
- Brancher l'appareil à une prise de courant différente de celle sur laquelle le récepteur est branché.
- Pour obtenir de l'aide, contacter le vendeur ou un technicien radio/télévision expérimenté.

REMARQUE : Tout changement ou modification de cet appareil n'ayant pas été expressément approuvé par les parties responsables de sa conformité peut entraîner l'annulation du droit d'exploitation de l'équipement par l'utilisateur.

Cet appareil est conforme à l'article 15 de la réglementation de la FCC. L'utilisation de ce dispositif est autorisée seulement aux deux conditions suivantes : (1) il ne doit pas produire de brouillage nuisible, et (2) l'utilisateur du dispositif doit être prêt à accepter tout brouillage radioélectrique reçu, même si ce brouillage est susceptible de compromettre le fonctionnement du dispositif.

ICES-003

This Class B digital apparatus complies with Canadian ICES-003. Operation is subject to the following two conditions: (1) this device may not cause harmful interference and (2) this device must accept any interference received, including interference that may cause undesired operation.

NMB-003

Cet appareil numérique de la classe B est conforme à la norme NMB-003 du Canada. L'utilisation de ce dispositif est autorisée seulement aux conditions suivantes : (1) il ne doit pas produire de brouillage et (2) l'utilisateur du dispositif doit être prêt à accepter tout brouillage radioélectrique reçu, même si ce brouillage est susceptible de compromettre le fonctionnement du dispositif.

Parts Piezas Pièces



Motorized Frame
Armazón motorizado
Boîtier du moteur



Mobile Dome
Cúpula del móvil
Dôme du mobile



2 Upper Legs
2 patas superiores
2 pattes supérieures



2 Lower Legs
2 patas inferiores
2 pattes inférieures



4 Feet
4 extremidades
4 pieds



Pad with Headrest
Almohadilla con cabezal
Coussin avec appuie-tête



2 Side Rails
2 barandillas laterales
2 montants latéraux



Seat with Restraint System
Asiento con sistema de sujeción
Siège avec système de retenue



Lower Seat Tube
Tubo de asiento inferior
Tube inférieur du siège



Body Support
SopORTE corporal
Support pour bébé

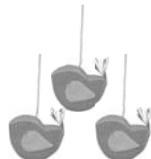

3 Mobile Toys
3 juguetes móviles
3 jouets



Bunny Toy
Conejito de juguete
Lapin



AC Adaptor (6V)
Adaptador de corriente alterna (6V)
Adaptateur c.a. (6 V)



Allen Wrench
Llave hexagonal
Clé hexagonale

All Shown Actual Size
Se muestran a tamaño real
Dimensions réelles



#8 x 1/2" (1,27 cm) Screw - 4
Tornillo No. 8 x 1,27 cm - 4
Vis n° 8 de 1,27 cm - 4



#8 x 1" (2,54 cm) Screw - 4
Tornillo No. 8 x 2,54 cm - 4
Vis n° 8 de 2,54 cm - 4



M5 x 35 mm Bolt - 4
Tornillo M5 x 35 mm - 4
Vis M5 de 35 mm - 4

Note: Tighten or loosen all screws with a Phillips screwdriver or Allen wrench. Do not over-tighten the screws.

Atención: Apretar y aflojar todos los tornillos con un desatornillador de cruz o una llave. No apretar en exceso.

Remarque : Serrer ou desserrer toutes les vis à l'aide d'un tournevis cruciforme ou de la clé hexagonale. Ne pas trop les serrer.

**CAUTION
PRECAUCIÓN
MISE EN GARDE**

This package contains small parts in its unassembled state. Adult assembly is required.

Este empaque incluye piezas pequeñas en su estado desmontado. Requiere montaje por parte de un adulto.

Le produit non assemblé comprend de petits éléments détachables susceptibles d'être avalés. Le produit doit être assemblé par un adulte.

IMPORTANT! Before each use or assembly, inspect this product for damaged hardware, loose joints, missing parts or sharp edges. DO NOT use if any parts are missing or broken. Contact Fisher-Price® for replacement parts and instructions if needed. Never substitute parts.

¡IMPORTANTE! Antes de cada uso o montaje, inspeccionar este producto para verificar que no tenga piezas dañadas, conexiones sueltas, piezas faltantes o bordes filosos. NO usar el producto si falta o está rota alguna pieza. Ponerse en contacto con la oficina Fisher-Price más próxima a su localidad para obtener piezas de repuesto e instrucciones, de ser necesario. No usar piezas de otras marcas.

IMPORTANT! Avant chaque emploi et à l'assemblage, vérifier qu'aucune pièce n'est endommagée ou ne manque, qu'aucun joint n'est lâche et qu'aucun bord n'est tranchant. NE PAS l'utiliser si des pièces manquent ou sont endommagées. Communiquer avec Fisher-Price pour obtenir des pièces de rechange et des instructions au besoin. N'utiliser que des pièces du fabricant.

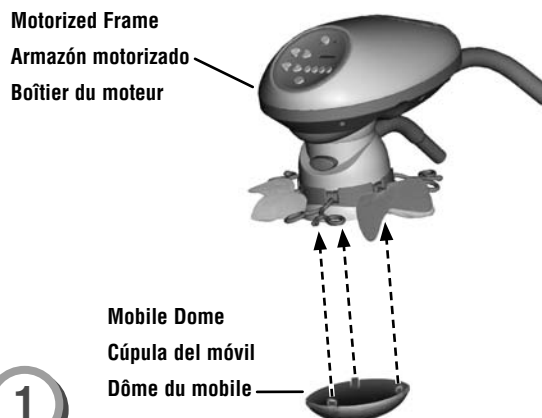

- Fit the tabs on the mobile dome into the slots in the motorized frame.
- Push near each tab to “snap” the mobile dome into place.
- Ajustar las lengüetas de la cúpula del móvil en las ranuras del armazón motorizado.
- Empujar cerca de cada lengüeta para ajustar la cúpula del móvil en su lugar.
- Insérer les languettes du dôme du mobile dans les fentes du boîtier du moteur.
- Appuyer près de chaque languette pour bien enclencher le dôme.

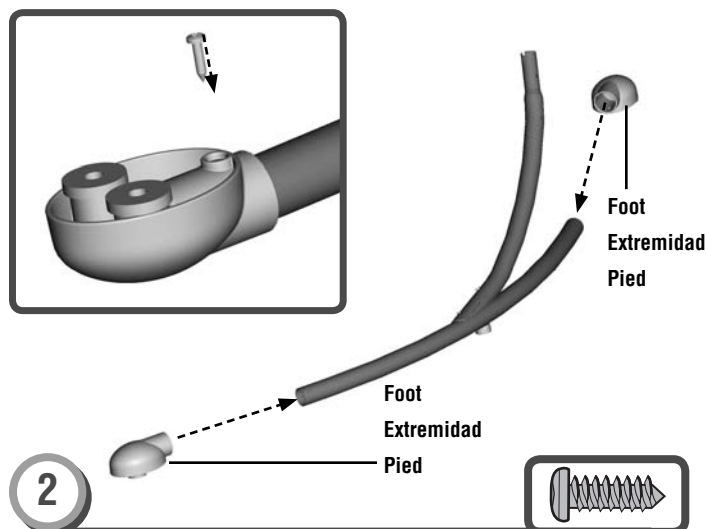

- Fit a foot onto the end of each lower leg.
- Insert two #8 x 1/2" (1,27 cm) screws through the bottom of each foot and into the lower leg. Fully tighten each screw with a Phillips screwdriver.
- Ajustar una extremidad en el extremo de la pata inferior.
- Insertar dos tornillos No. 8 x 1,27 cm en la parte de abajo de cada extremidad y en la pata inferior. Apretar totalmente los tornillos con un desatornillador de cruz.
- Fixer un pied à l'extrémité de la patte inférieure.
- Insérer une vis n° 8 de 1,27 cm sous chaque pied, jusque dans la patte inférieure. Bien serrer les vis à l'aide d'un tournevis cruciforme.

Assembly Montaje Assemblage

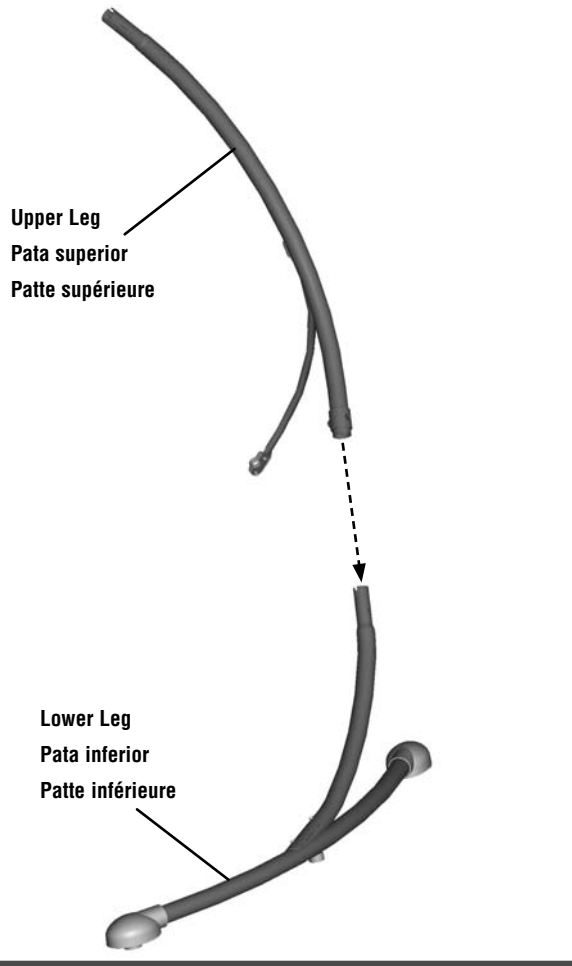

- Fit an upper leg onto a lower leg.
Hint: The upper legs are designed to fit the lower legs one way. If it does not seem to fit, try the other upper leg.
- Ajustar una pata superior en una pata inferior.
Atención: Las patas superiores están diseñadas para montarse en las patas inferiores de una sola manera. Si no se ajusta correctamente, intentar con la otra pata superior.
- Fixer une patte supérieure à une patte inférieure.
Remarque : Il n'y a qu'une seule façon d'assembler les pattes supérieures aux pattes inférieures. Si une patte supérieure ne semble pas s'insérer correctement, essayer l'autre patte supérieure.

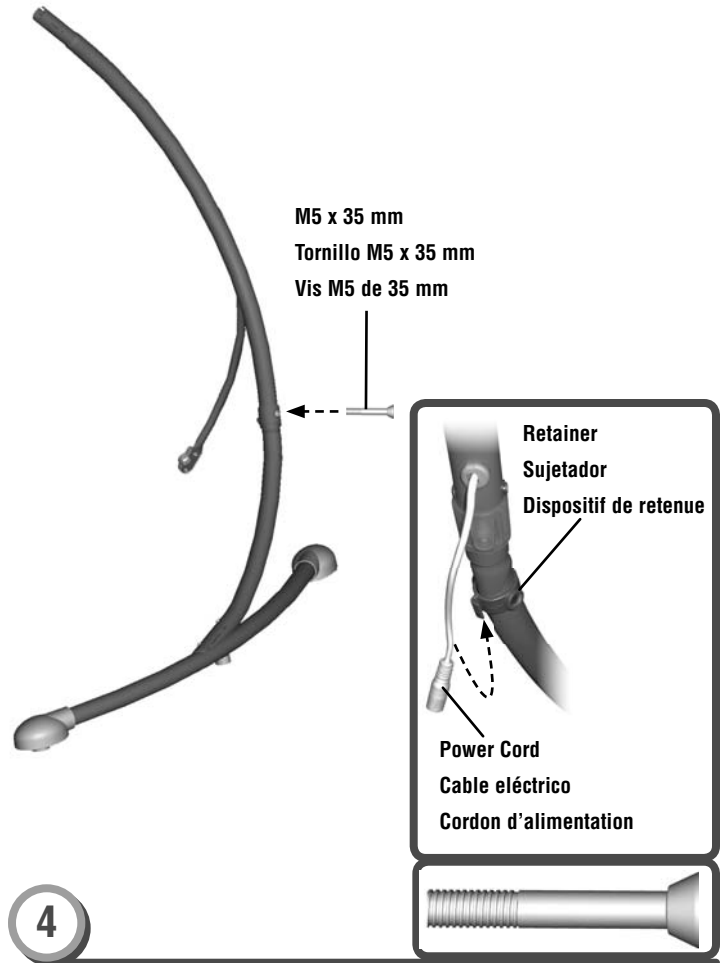

- Insert an M5 x 35 mm bolt through the opening in the upper leg tube. Fully tighten the screw with the Allen wrench.
- Repeat this procedure to assemble the other upper leg to the other lower leg.
- Fit the power cord into the retainer on a lower leg.
- Insertar un tornillo M5 x 35 mm en el orificio del tubo de la pata superior. Usar la llave para apretar el tornillo.
- Repetir este procedimiento para ensamblar la otra pata superior en la otra pata inferior.
- Ajustar el cable eléctrico en el sujetador de la pata inferior.
- Insérer une vis M5 de 35 mm dans le trou pratiqué dans le tube de la patte supérieure. Serrer complètement la vis avec la clé hexagonale.
- Répéter ce procédé pour assembler l'autre patte supérieure à l'autre patte inférieure.
- Insérer le cordon d'alimentation dans le dispositif de retenue de la patte inférieure.

Assembly Montaje Assemblage

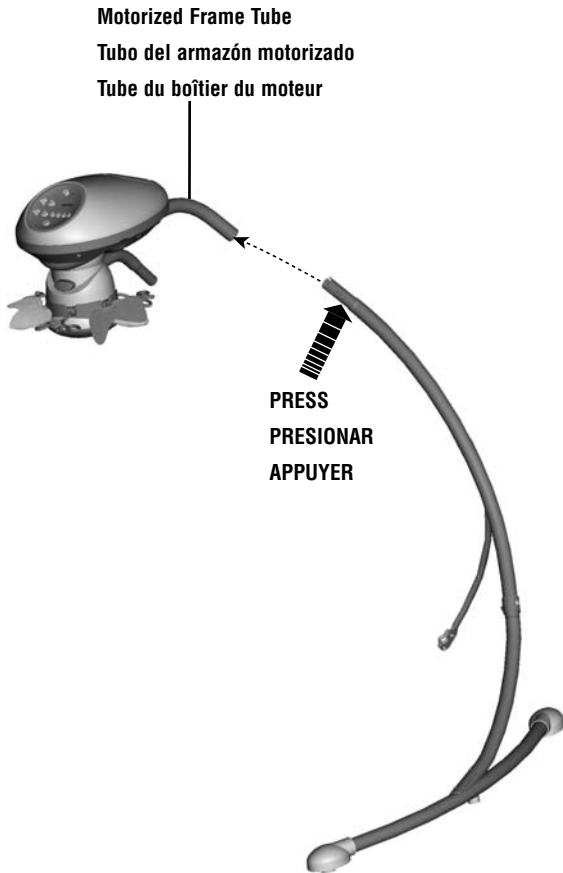

5

- While pressing the button on a leg assembly, fit it into a tube on the motorized frame. Make sure the button on the leg “snaps” into the hole in the tube.
- Repeat this procedure to assemble the other leg assembly to the motorized frame.
- Mientras presiona el botón de una unidad de pata, insertarla en un tubo en el armazón motorizado. Asegurarse de que el botón de la pata se **ajuste** en el orificio del tubo.
- Repetir este procedimiento para ensamblar la otra unidad de pata en el armazón motorizado.
- En appuyant sur le bouton d’une patte, insérer celle-ci dans le tube du boîtier du moteur. S’assurer que le bouton de la patte **s’enclenche** dans le trou du tube.
- Répéter ce procédé pour assembler l’autre patte au boîtier du moteur.

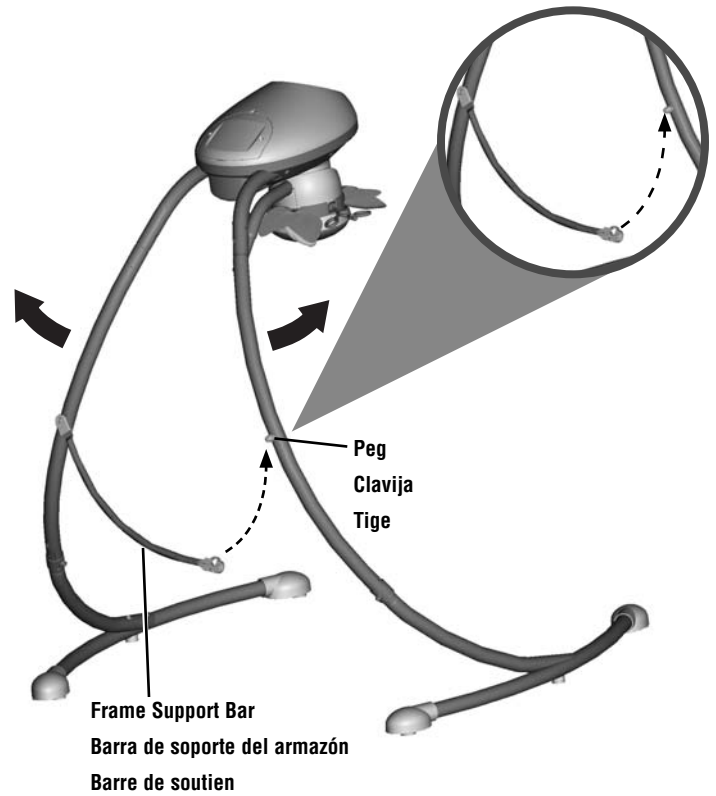

BACK VIEW
VISTA DESDE ATRÁS
VUE ARRIÈRE

6

- Pull apart the legs.
- Lift the free end of the frame support bar.
- Fit the hole in the frame support bar over the peg on the opposite leg. Push to “snap” the frame support bar in place.
- Separar las patas.
- Levantar el extremo libre de la barra de soporte del armazón.
- Ajustar el orificio de la barra de soporte del armazón sobre la clavija de la pata opuesta. Presionar para **ajustar** la barra de soporte del armazón en su lugar.
- Écarter les pattes de la structure.
- Lever l’extrémité libre de la barre de soutien.
- Fixer la barre de soutien à la patte. Il suffit d’insérer la petite tige dans le trou de la barre de soutien. Pousser pour **enclencher** la barre de soutien.

Assembly Montaje Assemblage



7

- Plug the power cord from the motorized frame assembly into the power cord in the frame assembly.
- Enchufar el cable eléctrico de la unidad del armazón motorizado en el cable eléctrico de la unidad del armazón.
- Brancher le cordon d'alimentation du boîtier du moteur sur le cordon d'alimentation de la structure.

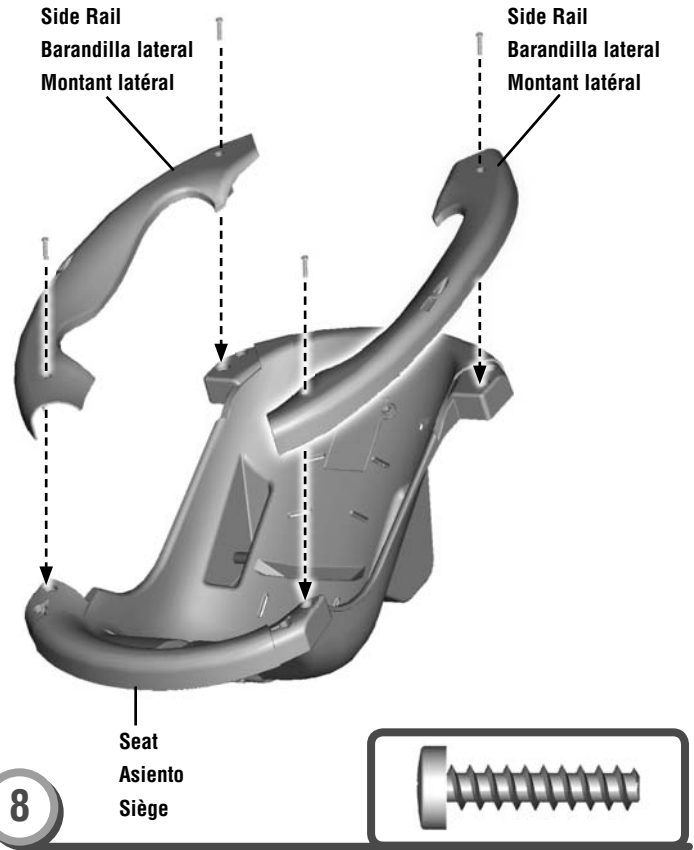

8

- Fit the side rails to the side tabs on the seat.
- Insert four #8 x 1" (2,54 cm) screws into the side rails.
- Fully tighten the screws with a Philips screwdriver.
- Ajustar las barandillas laterales en las lengüetas laterales del asiento.
- Insertar cuatro tornillos N° 8 x 1" (2,54 cm) en las barandillas laterales.
- Apretar totalmente los tornillos con un desatornillador de cruz.
- Fixer les montants latéraux de chaque côté du siège.
- Insérer quatre vis n° 8 de 2,54 cm dans les montants latéraux.
- Bien serrer les vis à l'aide d'un tournevis cruciforme.

Assembly Montaje Assemblage

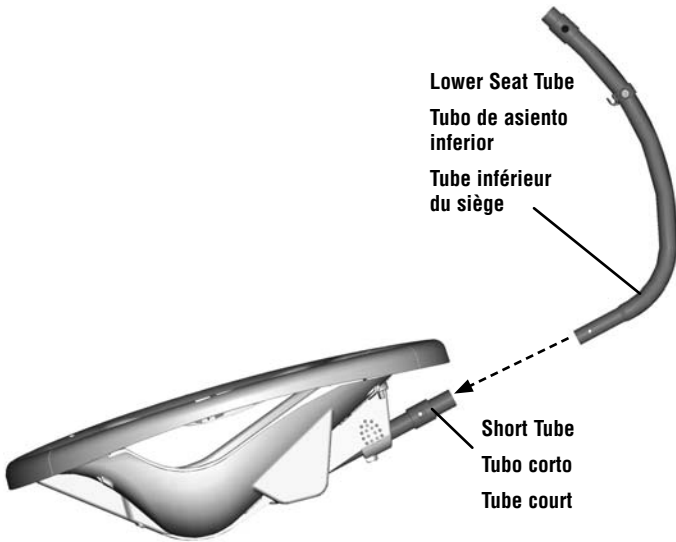

Lower Seat Tube
Tubo de asiento inferior
Tube inférieur du siège

Short Tube
Tubo corto
Tube court

9
SIDE VIEW
VISTA DEL LADO
VUE DE CÔTÉ

- Fit the lower seat tube into the short tube on the seat back.
- Ajustar el tubo de asiento inferior en el tubo corto del respaldo.
- Fixer le tube inférieur du siège dans le tube court du dossier.

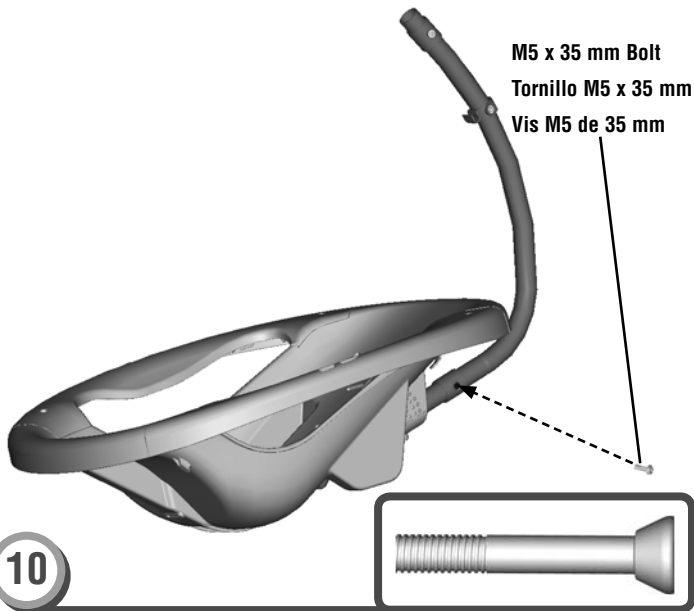

M5 x 35 mm Bolt
Tornillo M5 x 35 mm
Vis M5 de 35 mm

10

- Insert an M5 x 35 mm bolt into the short tube. Fully tighten the bolt with the Allen wrench.
- Insertar un tornillo M5 x 35 mm en el tubo corto. Usar la llave para apretar el tornillo.
- Insérer une vis M5 de 35 mm dans le tube court. Serrer complètement la vis avec la clé hexagonale.

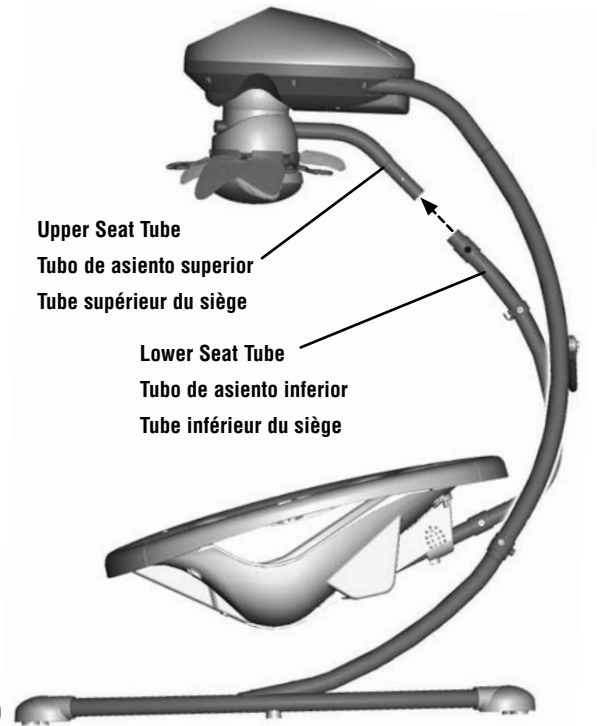

Upper Seat Tube
Tubo de asiento superior
Tube supérieur du siège

Lower Seat Tube
Tubo de asiento inferior
Tube inférieur du siège

11

- Fit the lower seat tube onto the upper seat tube.
- Ajustar el tubo de asiento inferior en el tubo de asiento superior.
- Fixer le tube inférieur du siège dans le tube supérieur du siège.

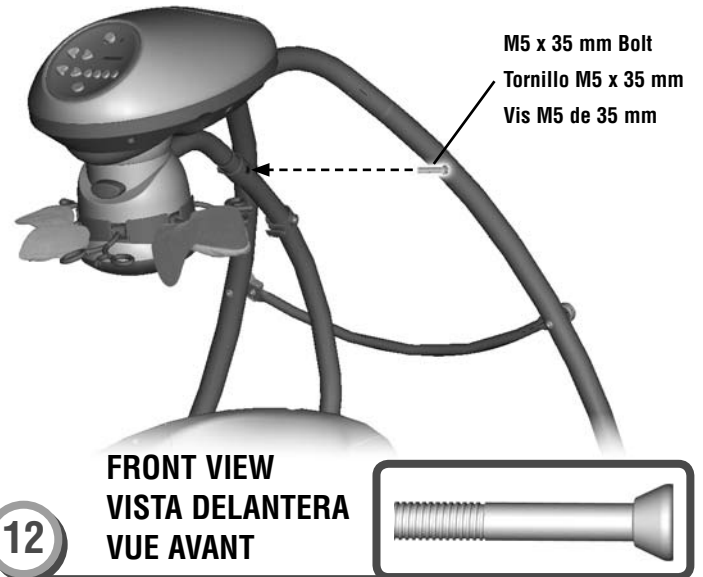

M5 x 35 mm Bolt
Tornillo M5 x 35 mm
Vis M5 de 35 mm

12

- Insert an M5 x 35 mm bolt into the upper seat tube. Fully tighten the bolt with the Allen wrench.
- Insertar un tornillo M5 x 35 mm en el tubo superior de la silla. Usar la llave para apretar el tornillo.
- Insérer une vis M5 de 35 mm dans le tube supérieur du siège. Serrer complètement la vis avec la clé hexagonale.

Assembly Montaje Assemblage

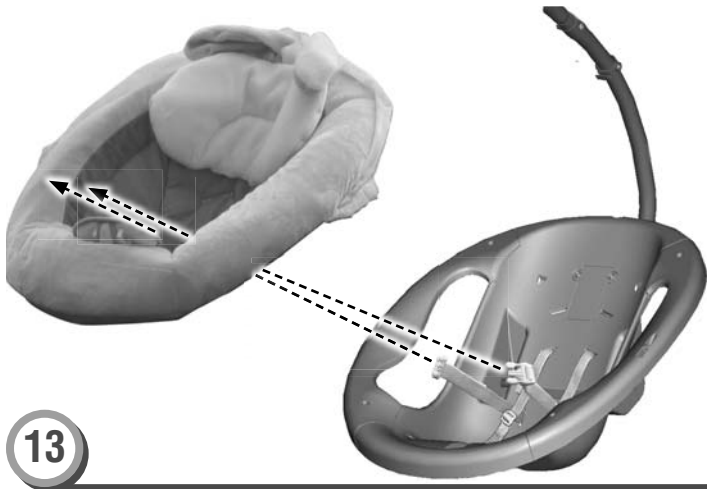

- Insert the waist belts through the lowest slots in the pad. Make sure the waist belts are not twisted.
- Fold the top of the pad down.
- Insertar los cinturones de la cintura en las ranuras más bajas de la almohadilla. Asegurarse de que los cinturones no estén torcidos.
- Doblar hacia abajo la parte de arriba de la almohadilla.
- Insérer les courroies abdominales dans les fentes inférieures du coussin. S'assurer que les courroies ne sont pas tortillées.
- Plier le haut du coussin vers le bas.

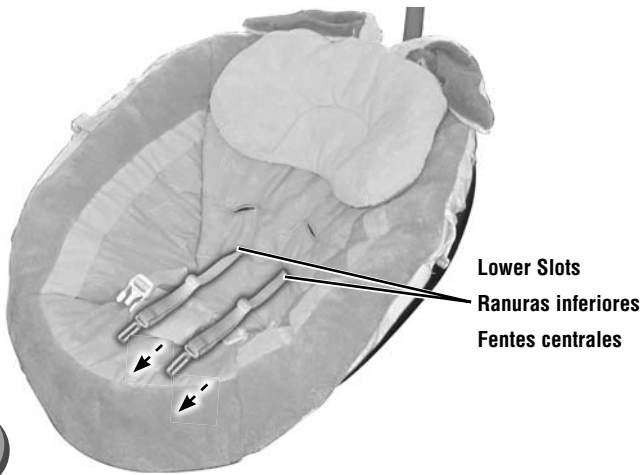

Smaller Baby

- Insert the ends of the shoulder belts through the **lower slots** in the seat pad back.

Bebé más pequeño

- Insertar los extremos de los cinturones de hombro en las **ranuras inferiores** de la parte trasera de la almohadilla.

Enfant plus petit

- Insérer les extrémités des courroies d'épaule dans les **fentes centrales** au dos du coussin.

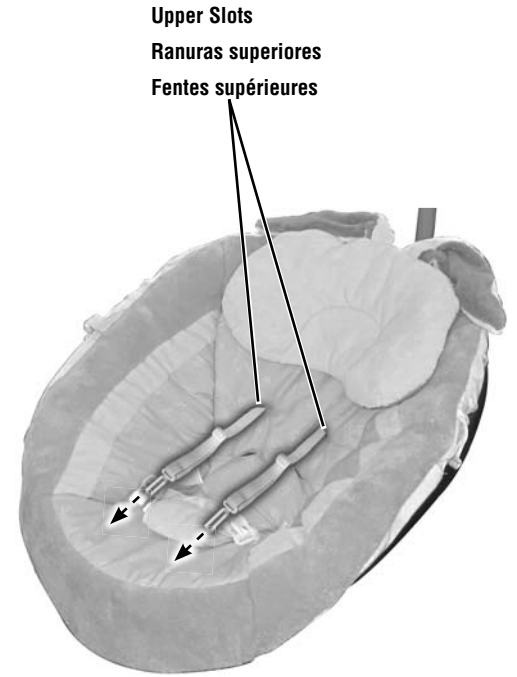

Larger Baby

- Insert the shoulder belts through the **upper slots** in the seat pad back.

Bebé más grande

- Insertar los cinturones de hombro en las **ranuras superiores** de la parte trasera de la almohadilla.

Enfant plus grand

- Insérer les courroies d'épaule dans les **fentes supérieures** au dos du coussin.

Assembly Montage Assemblage

16



- Fit the pad edges around the rim of the seat.
- Ajustar los bordes de la almohadilla alrededor del borde del asiento.
- Placer les bords du coussin sur le rebord du siège.

Body Support
Soporte corporal
Support pour bébé

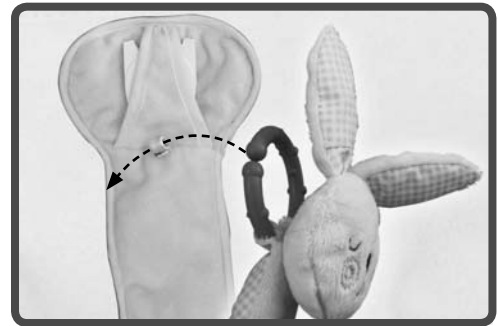
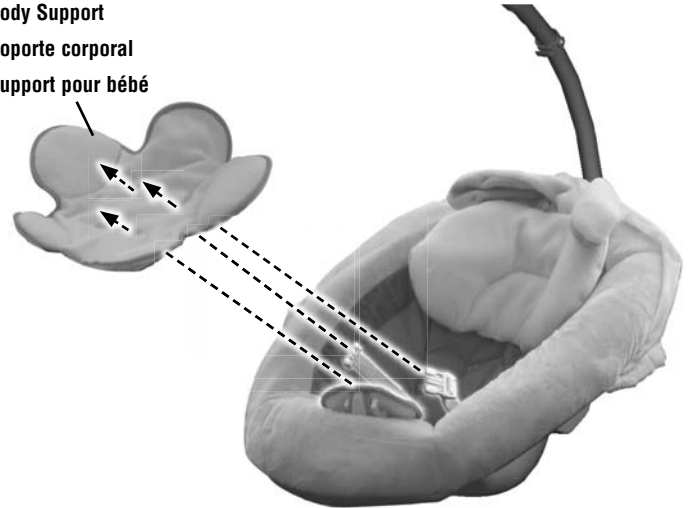

FRONT VIEW
VISTA DE LANTERA
VUE AVANT

18

- Insert the restraint pad through the lower slot and the waist restraints through the upper slots in the body support.
- Fit the link on the bunny toy to the restraint pad.
- Insertar la almohadilla de sujeción en la ranura inferior y los cinturones de la cintura en las ranuras superiores del soporte corporal.
- Ajustar el sujetador del conejito de juguete en la almohadilla de sujeción.
- Insérer le coussinet de retenue dans la fente inférieure du support pour bébé et les courroies abdominales dans les fentes supérieures.
- Fixer le lapin au coussinet de retenue avec l'attache.

17

SIDE VIEW
VISTA DEL LADO
VUE DE CÔTÉ

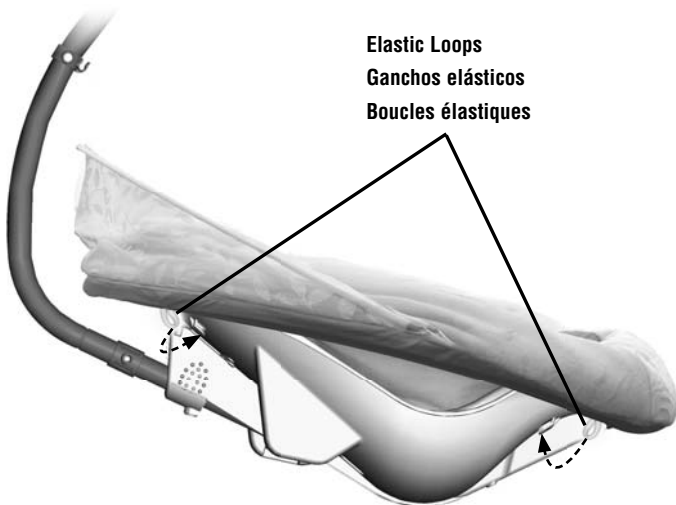

- Hook both elastic loops at the top of the seat pad around the pegs at the top of the seat.
- Hook both elastic loops at the bottom of the seat pad around the pegs at the bottom of the seat.
- Enganchar los dos ganchos elásticos en la parte superior de la almohadilla alrededor de las clavijas en la parte de arriba del asiento.
- Enganchar los dos ganchos elásticos de la parte inferior de la almohadilla alrededor de las clavijas en la parte de abajo del asiento.
- Accrocher les deux boucles élastiques situées au haut du coussin autour des chevilles au haut du siège.
- Accrocher les deux boucles élastiques situées au bas du coussin autour des chevilles au bas du siège.

Assembly Montaje Assemblage

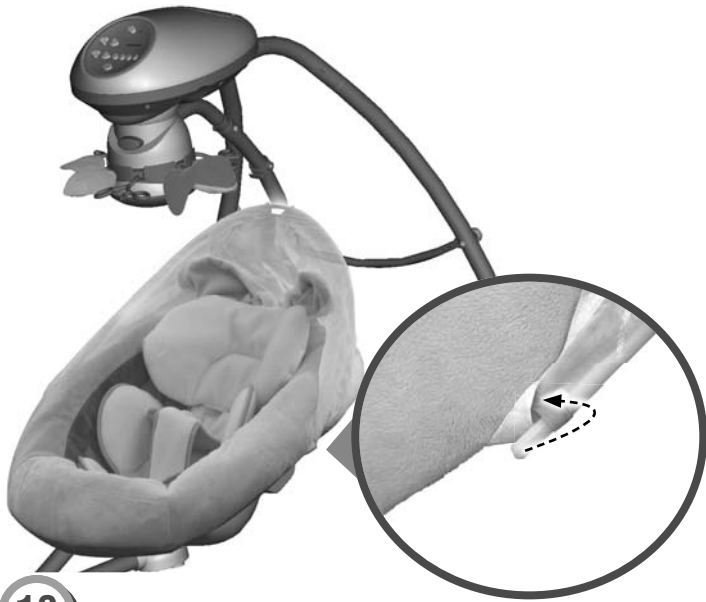

19

- Fit the ends of the canopy stay into the pocket on each side of the seat pad.
- Ajustar el extremo del marco del dosel en la funda de cada lado de la almohadilla.
- Insérer les extrémités de la tige de fixation du voile dans les pochettes situées de chaque côté du coussin.

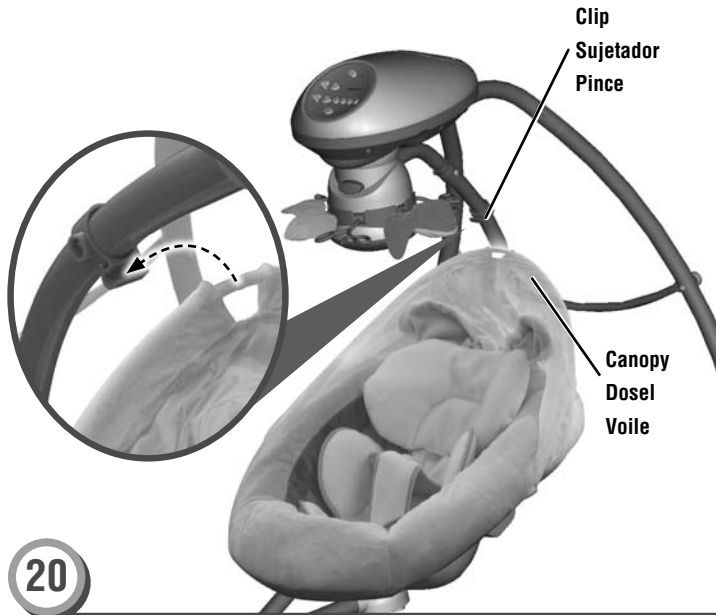

20

- Lift the top of the canopy and fit it into the clip on the swing tube.
- Levantar la parte de arriba del dosel y ajustarla en el sujetador del tubo del columpio.
- Lever le dessus du voile et le fixer à la pince située sur le tube de la balancelle.

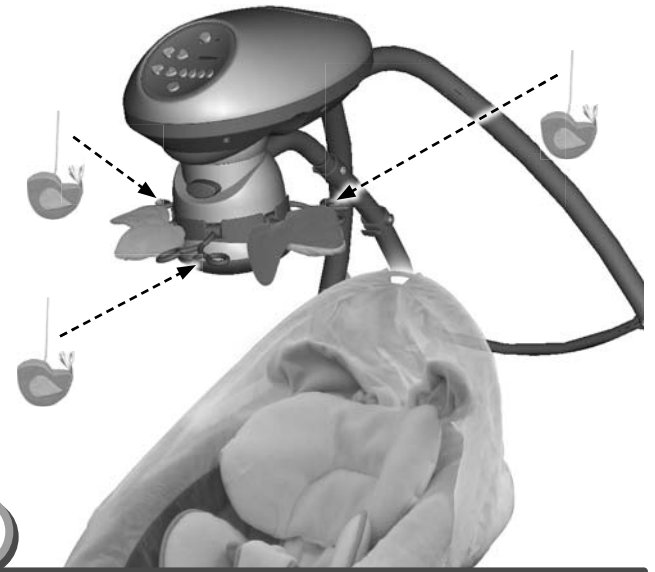

21

- Fit the strings on each mobile toy up into the slot in each mobile hanger.
- Pull each toy down to be sure it is secure.
- Ajustar los cordones de cada juguete del móvil en la ranura de cada gancho de móvil.
- Jalar hacia abajo cada juguete para asegurarse que está seguro.
- Insérer la ficelle des jouets dans la fente de chaque crochet de suspension du mobile.
- Tirer sur les jouets pour s'assurer qu'ils sont bien fixés.

Battery Installation Colocación de las pilas Installation des piles

Hint: Install batteries if you need to use this swing away from an outlet. We recommend using **alkaline** batteries for longer battery life.

Nota: instalar las pilas para usar este columpio donde no haya tomacorrientes eléctricos. Se recomienda usar pilas **alcalinas** para una mayor duración.

Remarque : Installer des piles dans le produit pour l'utiliser dans un endroit où il n'y a pas de prise électrique à proximité. Il est recommandé d'utiliser des piles alcalines car elles durent plus longtemps.

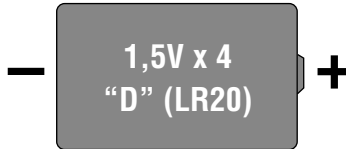

- Protect the environment by not disposing of this product with household waste (2002/96/EC). Check your local authority for recycling advice and facilities (Europe only).
- Proteger el medio ambiente no disponiendo de este producto en la basura del hogar (2002/96/EC). Consultar con la agencia local pertinente en cuanto a información y centros de reciclaje (solo Europa).
- Protéger l'environnement en ne jetant pas ce produit dans les ordures ménagères (2002/96/EC). Consulter la municipalité pour obtenir des conseils sur le recyclage et connaître les centres de dépôt de la région.

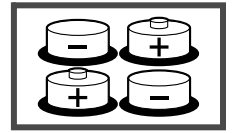

Battery Compartment Door

Tapa del compartimento de pilas

Couvercle du compartiment des piles

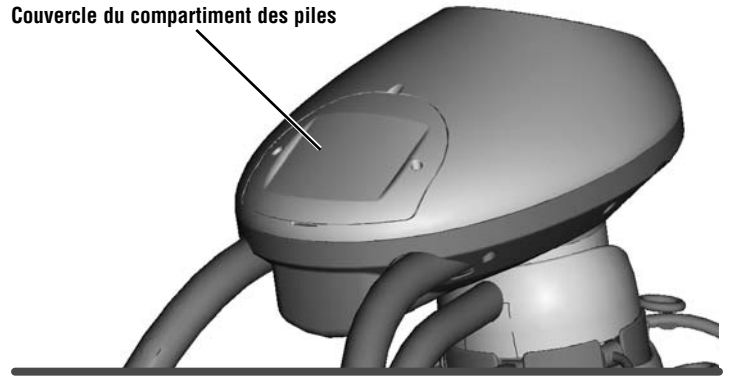

- Loosen the screws in the battery compartment door with a Phillips screwdriver and remove the battery compartment door.
- Insert four "D" (LR20) **alkaline** batteries into the battery compartment.

- Replace the battery compartment door and tighten the screws.

Note: Low battery power may cause product movement to slow, sound and lights to become faint or product to turn off all together. If this should happen, use the AC adaptor as a power source or replace the batteries. Replace the batteries with four **alkaline** "D" (LR20) batteries.

- If this product begins to operate erratically, you may need to reset the electronics. Turn the power off and then back on.

- Aflojar los tornillos de la tapa del compartimento de pilas con un destornillador de cruz y retirar la tapa.

- Insertar cuatro pilas **alcalinas** tipo 4 x "D" (LR20) x 1,5V en el compartimento.

- Cerrar la tapa del compartimento de pilas y ajustar los tornillos.

Nota: si las pilas están gastadas, el movimiento y sonido del producto pueden debilitarse o quizá el producto deje de funcionar del todo. Si esto sucede, usar el adaptador de corriente alterna como fuente de alimentación o bien sustituir las pilas. Sustituir las pilas por cuatro pilas **alcalinas** tipo 4 x "D" (LR20) x 1,5V.

- Si este producto no funciona correctamente, restablecer el circuito electrónico. Poner el botón de encendido en apagado y nuevamente en encendido.

- Desserrer les vis du compartiment des piles et enlever le couvercle.

- Insérer quatre piles **alcalines** D (LR20) dans le compartiment des piles.

- Remettre le couvercle en place et serrer les vis.

Remarque : Si les piles sont faibles, la balancelle peut ralentir et le son s'affaiblir ou s'arrêter complètement. Si c'est le cas, utiliser l'adaptateur c.a. pour alimenter le produit ou changer les piles. Remplacer les piles par quatre piles **alcalines** D (LR20) neuves.

- Si le produit ne fonctionne pas correctement, il peut être nécessaire de réinitialiser le système électronique. Pour ce faire, éteindre le produit puis le rallumer.

Battery Safety Information

Información de seguridad sobre las pilas

Conseils de sécurité concernant les piles

In exceptional circumstances, batteries may leak fluids that can cause a chemical burn injury or ruin your product. To avoid battery leakage:

- Do not mix old and new batteries or batteries of different types: alkaline, standard (carbon-zinc) or rechargeable (nickel-cadmium).
- Insert batteries as indicated inside the battery compartment.
- Remove batteries during long periods of non-use. Always remove exhausted batteries from the product. Dispose of batteries safely. Do not dispose of this product in a fire. The batteries inside may explode or leak.
- Never short-circuit the battery terminals.
- Use only batteries of the same or equivalent type as recommended.
- Do not charge non-rechargeable batteries.
- Remove rechargeable batteries from the product before charging.
- If removeable, rechargeable batteries are used, they are only to be charged under adult supervision.

En circunstancias excepcionales, las pilas pueden derramar líquido que puede causar quemaduras o dañar el producto.

Para evitar derrames:

- No mezclar pilas nuevas con gastadas ni mezclar pilas alcalinas, estándar (carbono-cinc) o recargables (níquel-cadmio).
- Cerciorarse de que la polaridad de las pilas sea la correcta.
- Sacar las pilas gastadas del producto y disponer de ellas de una manera segura. Sacar las pilas si el vehículo no va a ser usado durante un periodo prolongado. No quemar las pilas ya que podrían explotar o derramar el líquido incorporado en ellas.
- No provocar un cortocircuito con las terminales.
- Usar sólo el tipo de pilas recomendadas (o su equivalente).
- No cargar pilas no recargables.
- Sacar las pilas recargables antes de cargarlas.
- La carga de las pilas recargables sólo debe realizarse con la supervisión de un adulto.

Dans des circonstances exceptionnelles, les piles pourraient couler et causer des brûlures chimiques ou endommager irréparablement le produit. Pour éviter que les piles coulent :

- Ne pas combiner des piles usées avec des piles neuves ou différents types de piles : alcalines, standard (carbone-zinc) ou rechargeables (nickel-cadmium).
- Insérer les piles dans le sens indiqué à l'intérieur du compartiment.
- Retirer les piles si le jouet n'est pas utilisé pendant une longue période. Toujours retirer les piles usées du produit. Jeter les piles usées dans un conteneur réservé à cet usage. Ne pas jeter les piles au feu : elles pourraient exploser ou couler.
- Ne jamais court-circuiter les bornes des piles.
- N'utiliser que des piles du même type que celles recommandées, ou des piles équivalentes.
- Ne pas recharger des piles non rechargeables.
- Toujours retirer les piles rechargeables du produit avant de les charger.
- Les piles rechargeables ne doivent être rechargées que sous la surveillance d'un adulte.

**WARNING ADVERTENCIA AVERTISSEMENT**

To prevent serious injury or death from falls and being strangled in the restraint system:

- Always use restraint system.
- Never use with an active child who may be able to climb out of the seat.
- Never leave child unattended.

Para evitar lesiones graves o la muerte debido a caídas o por quedar atrapado en el sistema de sujeción:

- Siempre utilizar el sistema de sujeción.
- No utilizar el producto con un niño que se pueda salir del asiento.
- No dejar a los niños fuera de su alcance.

Pour prévenir les blessures graves ou la mort qui pourraient survenir si l'enfant tombait ou s'étranglait avec le système de retenue :

- Toujours utiliser le système de retenue.
- Ne jamais l'utiliser pour un enfant qui pourrait être capable de sortir seul du siège.
- Ne jamais laisser un enfant sans surveillance.

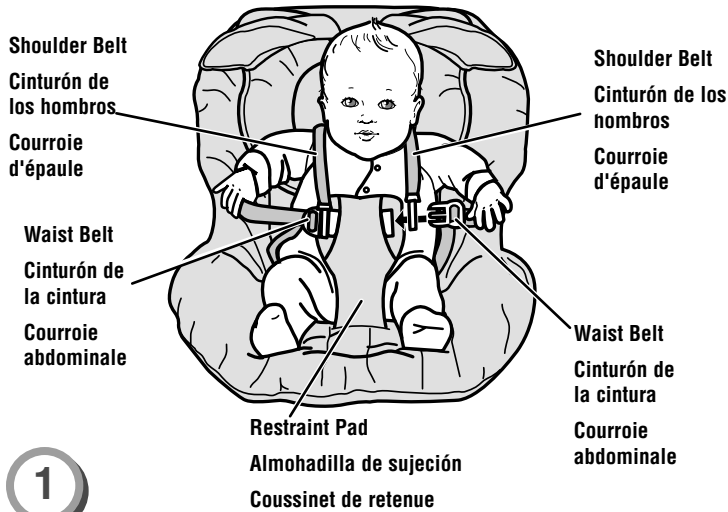

1

Restraint System

- Place your child in the seat. Position the restraint pad between your child's legs.
- Fit the end of each waist belt through the end of each shoulder belt.
- Fasten the waist/shoulder belts to the restraint pad. Make sure you hear a **"click"** on both sides.
- Check to be sure the restraint system is securely attached by pulling it away from your child. The restraint system should remain attached.

IMPORTANT! The maximum weight for this product is 25 lbs (11,3 kg). If your child weighs less than 25 lbs (11,3 kg) but is really active and appears to be able to climb out of the swing immediately discontinue use.

Sistema de sujeción

- Sentar al niño en la silla. Colocar la almohadilla de sujeción entre las piernas del niño.
- Insertar el extremo de cada cinturón de la cintura en el extremo de cada cinturón del hombro.
- Ajustar los cinturones de la cintura/hombros en la almohadilla de sujeción. Asegurarse de oír un **clíc** en ambos lados.
- Asegurarse de que el sistema de sujeción esté bien asegurado, jalándolo en dirección opuesta al niño. El sistema de sujeción debe permanecer conectado.

¡IMPORTANTE! La capacidad máxima de este producto es de 11,3 kg (25 lb). Si el bebé pesa menos de 11,3 kg pero es muy activo y parece poder salirse del columpio, dejar de usar de inmediato el producto.

Système de retenue

- Mettre l'enfant dans le siège. Placer le coussinet de retenue entre les jambes de l'enfant.
- Insérer l'extrémité de chaque courroie abdominale dans l'extrémité de chaque courroie d'épaule.
- Attacher les courroies abdominales/d'épaule au coussinet de retenue. S'assurer d'entendre un **clíc** de chaque côté.
- Tirer sur le système de retenue pour vérifier qu'il est bien fixé. Il doit demeurer attaché.

IMPORTANT! Ne pas utiliser ce produit si l'enfant pèse plus de 11,3 kg (25 lb). Si l'enfant pèse moins de 11,3 kg (25 lb) mais est très actif et semble capable de sortir du siège tout seul, cesser immédiatement d'utiliser ce produit.

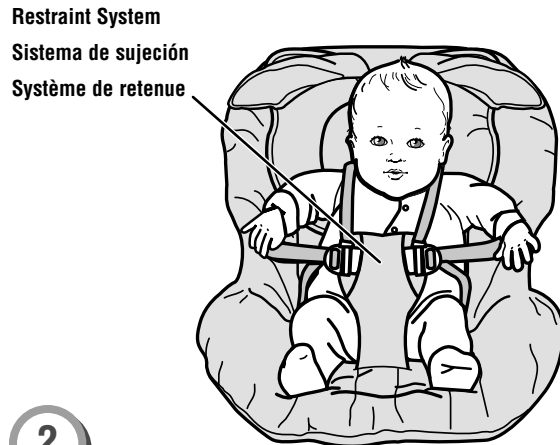

2

- Tighten each waist belt so that the restraint system is snug against your child. Please refer to the next section for instructions to tighten the waist/shoulder belts.
- Apretar cada cinturón de la cintura de modo que el sistema de sujeción quede bien ajustado al niño/a. Consultar la siguiente sección para mayores detalles sobre cómo apretar los cinturones de la cintura/hombros.
- Serrer les courroies abdominales de sorte que le système de retenue soit bien ajusté contre l'enfant. Pour serrer les courroies abdominales/d'épaule, consulter les instructions dans la section suivante.

Set-Up and Use Preparación y uso Installation et utilisation

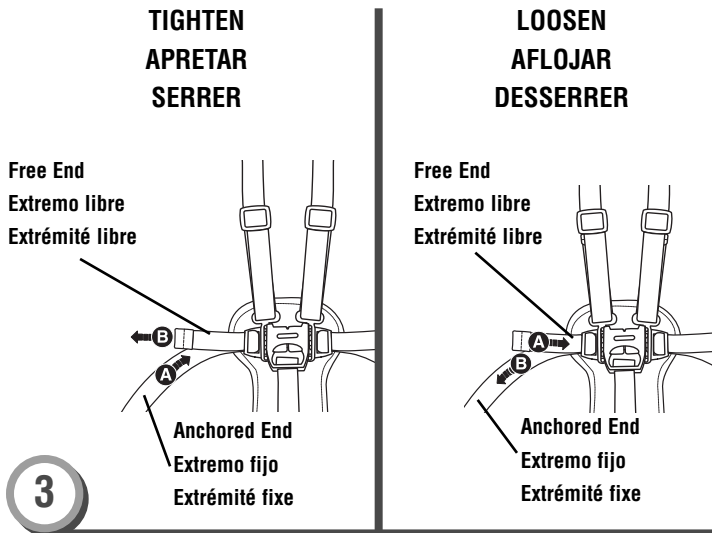

- **To tighten the waist belts:** Feed the anchored end of the belt up through the buckle to form a loop **A**. Pull the free end of the belt **B**. Repeat this procedure to tighten the other belt.
- **To loosen the waist belts:** Feed the free end of the belt up through the buckle to form a loop **A**. Enlarge the loop by pulling on the end of the loop toward the buckle. Pull the anchored end of the belt to shorten the free end of the belt **B**. Repeat this procedure to loosen the other belt.

Note: After adjusting the belts to fit your child, make sure you pull on them to be sure they are securely fastened.

- **Para apretar los cinturones de la cintura:** Introducir el extremo fijo del cinturón en la hebilla para formar un círculo **A**. Jalar el extremo libre del cinturón **B**. Repetir este procedimiento para apretar el otro cinturón.
- **Para aflojar los cinturones de la cintura:** Introducir el extremo libre del cinturón en la hebilla para formar un círculo **A**. Agrandar el círculo jalando el extremo de éste hacia la hebilla. Jalar el extremo fijo del cinturón para acortar el extremo libre del cinturón **B**. Repetir este procedimiento para aflojar el otro cinturón.

Atención: Después de ajustar los cinturones al tamaño del niño, asegurarse de tirar de ellos para verificar que están bien ajustados.

- **Pour serrer les courroies abdominales :** Glisser vers le haut l'extrémité fixe de la courroie dans le passant de façon à former une boucle **A**. Tirer sur l'extrémité libre de la courroie **B**. Répéter ce procédé pour serrer l'autre courroie.
- **Pour desserrer les courroies abdominales :** Glisser vers le haut l'extrémité libre de la courroie dans le passant de façon à former une boucle **A**. Agrandir la boucle en tirant sur l'extrémité de la boucle vers le passant. Tirer sur l'extrémité fixe de la courroie pour raccourcir l'extrémité libre **B**. Répéter ce procédé pour desserrer l'autre courroie.

Remarque : Après avoir ajusté les courroies selon la taille de l'enfant, s'assurer qu'elles sont bien fixées en tirant dessus.

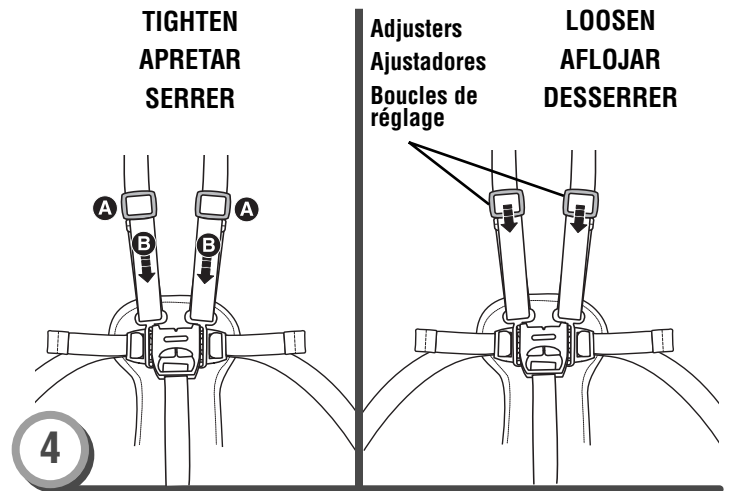

To tighten the shoulder belts:

- Hold the adjuster **A** and pull the front shoulder strap down **B**.

To loosen the shoulder belts:

- Slide the adjuster down.

Para apretar los cinturones de los hombros:

- Sujetar el ajustador **A** y jalar hacia abajo el cinturón delantero del hombro **B**.

Para aflojar los cinturones de los hombros:

- Deslizar hacia abajo el ajustador.

Pour serrer les courroies d'épaule :

- Tenir la boucle de réglage **A** et tirer l'avant de la courroie d'épaule vers le bas **B**.

Pour desserrer les courroies d'épaule :

- Glisser la boucle de réglage vers le bas.

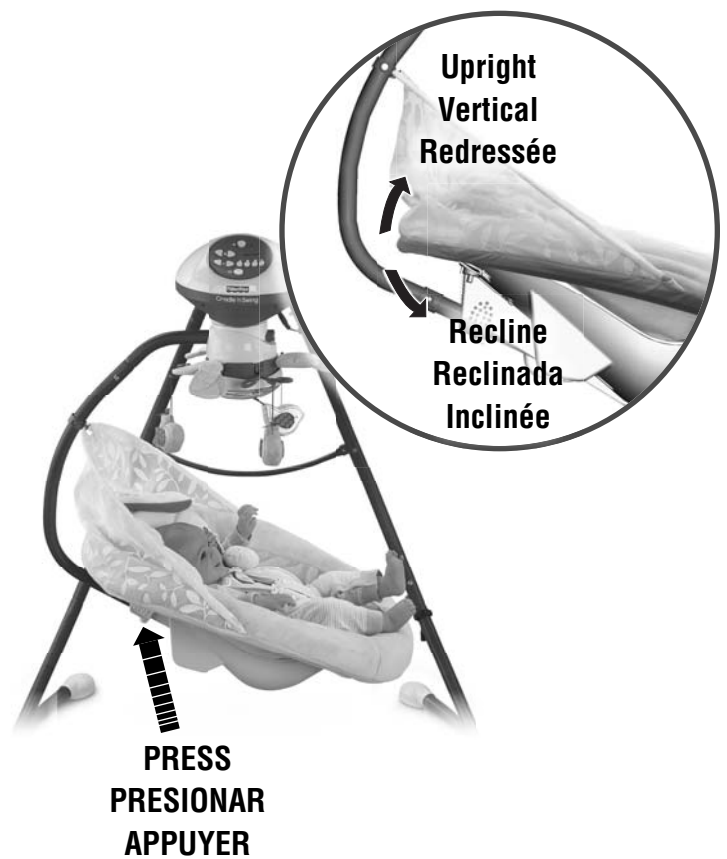
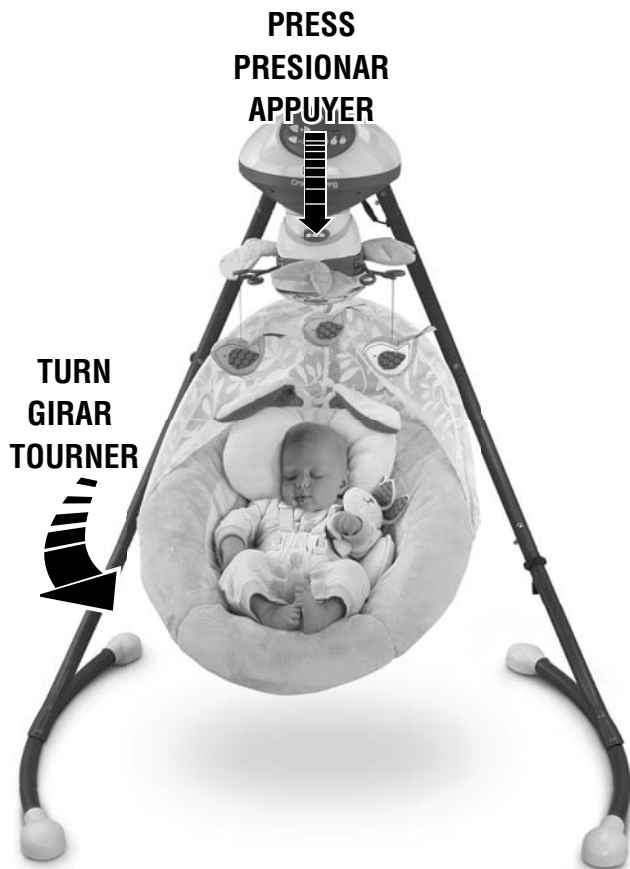

Cradle
Cuna
Berceau



Swing
Columpio
Balancelle

5

You can adjust the motion of the swing: side to side or front to back.

- Press the seat tube button to unlock the seat tube.
- Rotate the seat tube to the desired position.

Podrá ajustar el movimiento del columpio: lado a lado o de adelante para atrás.

- Oprimir el botón del tubo del asiento para liberar el tubo del asiento.
- Girar el tubo del asiento a la posición deseada.

La balancelle peut bouger d'un côté à l'autre ou d'avant en arrière.

- Appuyer sur le bouton du tube du siège pour déverrouiller celui-ci.
- Tourner le tube du siège dans la position désirée.

6

You can adjust the seat to two different positions: Recline or Upright.

- From behind the seat, press both seat position buttons.
- Push the seatback up until the buttons “snap” into the upright position.
- Push the seatback down until the buttons “snap” into the recline position.

Podrá ajustar el asiento en dos posiciones diferentes: Reclinada o Vertical.

- Oprimir ambos botones de posición de asiento en el dorso del asiento.
- Empujar el respaldo del asiento para arriba hasta que los botones **se encajen** en la posición vertical.
- Empujar el respaldo del asiento para abajo hasta que los botones **se encajen** en la posición reclinada.

Le siège peut être placé à deux positions différentes : inclinée ou redressée.

- Appuyer sur les deux boutons de positionnement à l'arrière du siège.
- Lever le dossier du siège jusqu'à ce que les boutons **s'emboîtent** dans les trous pour la position redressée.
- Baisser le dossier du siège jusqu'à ce que les boutons **s'emboîtent** dans les trous pour la position inclinée.

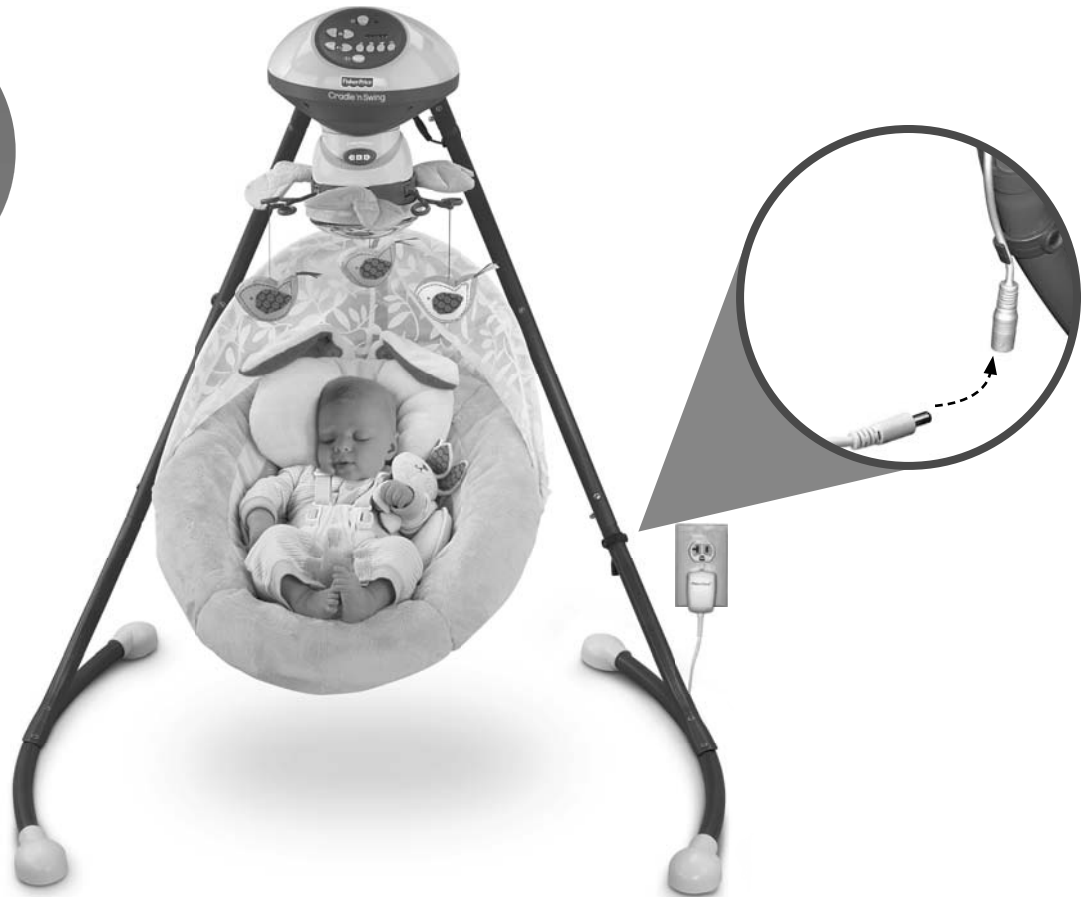

7

AC Power Use

- Place the swing near a standard wall outlet.
- Plug the AC adaptor into the power cord extending from the back of a leg.
- Plug the AC adaptor into the wall outlet.
- Use the AC adaptor only in a wall outlet. Do not plug the adaptor into a ceiling outlet.

Hint: The power AC adaptor cord is designed to easily disconnect if stepped on accidentally. Simply plug the AC adaptor cord back into the power cord extending from the back of the leg.

- The swing also operates on battery power. To install batteries, please refer to the Battery Installation section on page 14.

Uso de corriente alterna

- Poner el columpio cerca de un tomacorriente de pared estándar.
- Enchufar el adaptador eléctrico en el cable eléctrico que se extiende del dorso de una de las patas.
- Enchufar el adaptador de corriente alterna en el tomacorriente de pared.
- Enchufar el adaptador eléctrico solo en un tomacorriente de pared. No enchufar el adaptador en un tomacorriente de techo.

Nota: el cable eléctrico está diseñado para desconectarse fácilmente en caso de pisarlo accidentalmente. Simplemente volver a enchufar el adaptador de corriente alterna en el cable eléctrico que se extiende desde la parte trasera del producto.

- El columpio también funciona a base de pilas. Para instalar las pilas, leer la sección de colocación de las pilas en la página 14.

Utilisation de l'adaptateur c.a.

- Placer la balancelle à proximité d'une prise de courant standard.
- Brancher l'adaptateur c.a. sur le cordon d'alimentation à l'arrière du produit.
- Brancher l'adaptateur c.a. sur la prise de courant.
- Brancher l'adaptateur c.a. sur une prise murale seulement. Ne pas brancher le chargeur sur une prise située au plafond.

Remarque : Le cordon d'alimentation de l'adaptateur c.a. est conçu pour se débrancher facilement si quelqu'un marche dessus par mégarde. Il suffit de rebrancher l'adaptateur c.a. sur le cordon d'alimentation à l'arrière du produit.

- La balancelle peut aussi être alimentée par piles. Pour installer les piles, se référer à la section « Installation des piles » à la page 14.

Swing Use Uso como columpio Utilisation de la balancelle

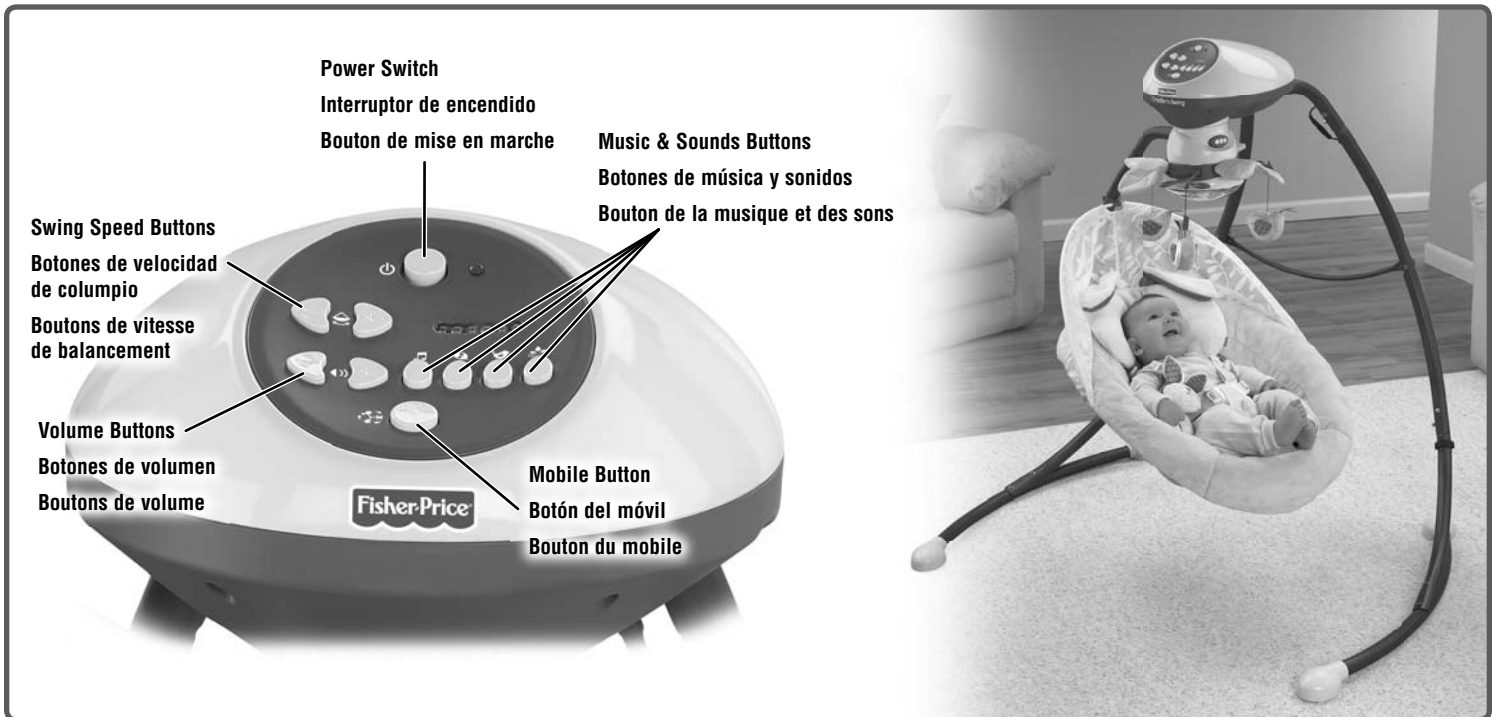

Swing

- Slide the power switch ON.
- Press the swing speed buttons to select any of six speed settings.
- Be sure to turn the power OFF when not in use.

Hints:

- As with most battery-powered swings, a heavier child will reduce the amount of swinging motion on all settings. In most cases, the low setting works best for a smaller child while the high setting works best for a larger child.
- If the low setting provides too much swinging motion for your child, try placing one end of a blanket underneath your child and let the other end of the blanket drape down while swinging.

Mobile, Music and Sounds

- Press the music/sound selection buttons to play music and sounds. Press the same button again to turn the sound off. Press the same button again to turn the sound on again.
- Press the mobile button to turn on the mobile. Press the button again to turn it off.

Hint: The mobile, music or sounds will turn off after approximately 20 minutes. Press the mobile, music or sounds button to restart. When you restart the music a different song will play.

- Press the volume buttons to adjust the volume level.

Columpio

- Poner el interruptor de encendido en ENCENDIDO.
- Presionar los botones de velocidad del columpio para seleccionar una de seis velocidades de movimiento.
- Desactivar el movimiento cuando no esté en uso.

Atención:

- Al igual que con la mayoría de columpios que funcionan con pilas, entre más pesado el niño, menor será el movimiento del columpio en todos los niveles. En la mayoría de casos, el nivel bajo funciona mejor para niños pequeños, mientras que el nivel alto funciona mejor para niños más grandes.
- Si el nivel bajo proporciona movimiento de columpio excesivo para el niño, colocar un extremo de un cobertor debajo del niño y dejar que el otro extremo cuelgue mientras se columpia.

Móvil, música y sonidos



- Presionar los botones selectores de música/sonidos para activar música y sonidos. Volver a presionar el mismo botón para apagar el sonido. Volver a presionar el mismo botón para volver a prender el sonido.
- Presionar el botón del móvil para prender el móvil. Volver a presionar el botón para apagarlo.

Atención: Después de aproximadamente 20 minutos, el móvil, música o sonidos se apagarán. Para reiniciarlos, presionar el botón del móvil, música o sonidos. Al reiniciar la música, se oirá una canción diferente.

- Presionar los botones del volumen para ajustar el volumen.

Swing Use Uso como columpio Utilisation de la balancelle

Balancelle



- Mettre le bouton de mise en marche à la position  MARCHE.
- Appuyer sur les boutons de vitesse de balancement  pour choisir l'une des six vitesses.
- Toujours mettre le bouton de mise en marche à la position ARRÊT quand la balancelle n'est pas utilisée.

Remarque :

- Comme avec la plupart des balancelles alimentées par piles, plus l'enfant est lourd, plus la vitesse du balancement sera réduite. En règle générale, le réglage «lent» convient mieux à un petit enfant et le réglage «rapide» à un enfant plus lourd.

- Si le réglage «lent» est trop rapide pour l'enfant, placer le bout d'une couverture sous l'enfant et laisser l'autre bout toucher le sol pour ralentir le balancement.

Mobile, musique et sons

- Appuyer sur les boutons de la musique et des sons    pour activer la musique et les sons. Appuyer une autre fois sur le même bouton pour arrêter les sons. Appuyer de nouveau sur le même bouton pour réactiver les sons.

- Appuyer sur le bouton du mobile  pour actionner le mobile. Appuyer une autre fois sur le bouton pour arrêter le mobile.

Remarque : Le mobile, la musique ou les sons s'arrêtent automatiquement après environ 20 minutes. Appuyer sur le bouton du mobile, de la musique ou des sons pour les réactiver. Lorsque la musique est réactivée, une chanson différente joue.

- Appuyer sur les boutons de volume  pour régler le volume au niveau désiré.

Care Mantenimiento Entretien

- Unbuckle the restraint system.
- Remove the top of the canopy from the clip on swing tube. Pull the ends of the canopy stay out of the pockets on the pad. Slide the canopy stay out of the canopy sleeve.
- Remove the pad elastic loops from the pegs and unfasten the pad fasteners from the seat.
- Remove the pad from the restraint system.
- Machine wash the pad in cold water with a mild detergent. Do not use bleach. Tumble dry on low heat and remove promptly.
- To clean the seat, restraint system, tray, mobile and motorized frame, use a mild cleaning agent and damp cloth. Rinse with clean water to remove residue.
- Replace the pad onto the seat.
- Periodically check the swing for loose fasteners or broken parts and tighten as needed.

- Desajustar el sistema de sujeción.
- Desprender la parte de arriba del dosel del clip del tubo del columpio. Jalar los extremos del marco del dosel de los compartimientos. Sacar el marco del dosel de la funda del dosel.
- Quitar los ganchos elásticos de la almohadilla de las clavijas y desajustar las sujeciones de la almohadilla del asiento.
- Separar la almohadilla del sistema de sujeción.
- Lavar la almohadilla a máquina con un detergente neutro en agua fría. No utilizar blanqueador. Meter a la secadora a temperatura baja y sacar inmediatamente después del ciclo.
- Para limpiar el asiento, sistema de sujeción, bandeja, móvil y el armazón motorizado, utilizar una solución para lavar neutra y un paño húmedo. Enjuagar con agua limpia para eliminar cualquier residuo.
- Volver a colocar la almohadilla en el asiento y los juguetes en el móvil.
- Revisar el columpio con regularidad para verificar que no haya sujeciones sueltas o piezas rotas y para hacer ajustes según sea necesario.

- Détacher les courroies du système de retenue.
- Enlever le dessus du baldaquin de la pince située sur le tube de la balançoire. Tirer sur les extrémités de l'étau du baldaquin pour les retirer des pochettes. Faire glisser l'étau pour le retirer del'ourlet du baldaquin.
- Détacher les boucles élastiques des chevilles et détacher les attaches du coussin de celles du siège.
- Séparer le coussin du système de retenue.
- Laver le coussin à la machine à l'eau froide avec un détergent doux. Ne pas utiliser d'eau de Javel. Sécher à basse température et retirer rapidement de la machine une fois sec.
- Nettoyer le siège, le système de retenue, le plateau, le mobile et le boîtier du moteur avec un chiffon humide et un savon doux. Les rincer à l'eau propre pour éliminer les résidus de savon.
- Replacer le coussin sur le siège.
- Vérifier régulièrement l'ajustement des attaches (les réajuster au besoin) et l'état des pièces (les remplacer au besoin).

Storage Almacenamiento Rangement

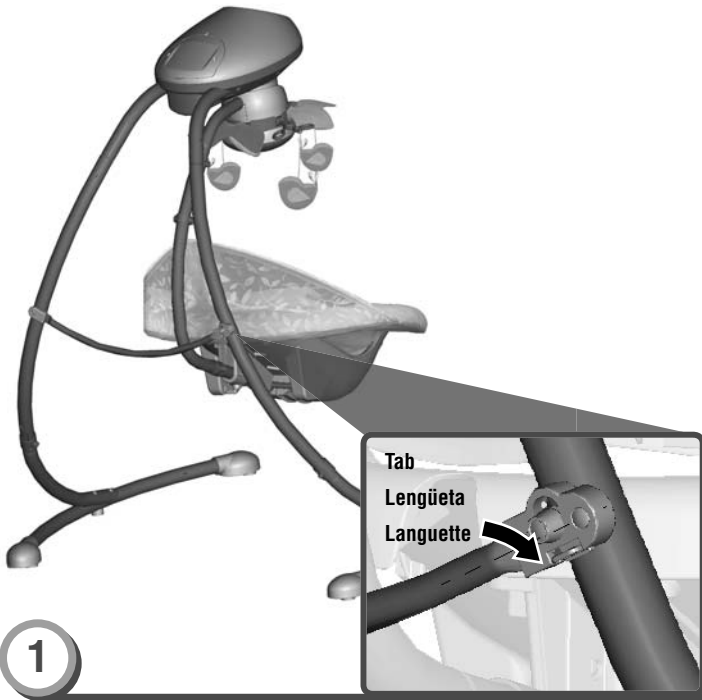

- Push the tab on the frame support bar to release it.
- Empujar la lengüeta del soporte del armazón para soltarla.
- Appuyer sur la languette de la barre de soutien pour la dégager.

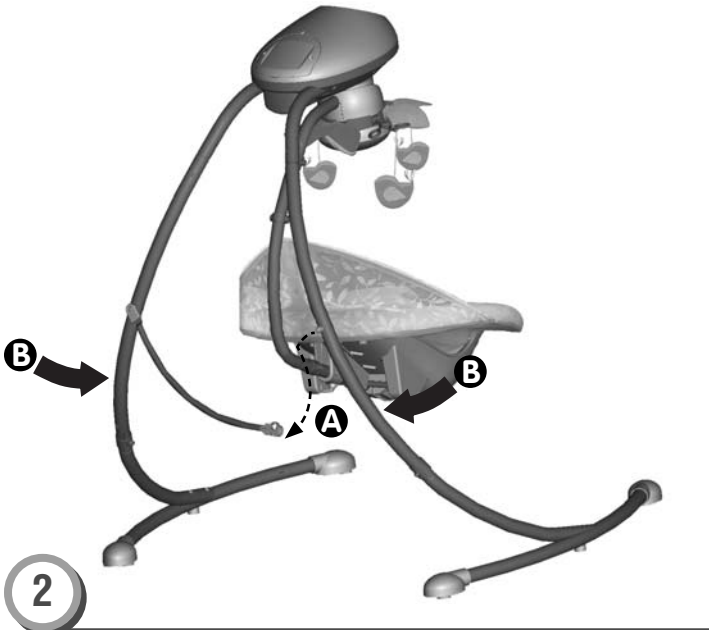

- Pull the end of the frame support bar off the leg and lower it **A**.
- Push the legs together **B**.
- Jalar el extremo de la barra de soporte del armazón para separarla de la pata y bajarla **A**.
- Unir las patas empujándolas **B**.
- Tirer sur l'extrémité de la barre de soutien et la baisser **A**.
- Rapprocher les pattes l'une de l'autre **B**.



- Lean the swing frame against a wall for storage.
IMPORTANT! Remove the batteries for long-term storage.
- Reclinar el armazón de la cuna-columpio contra una pared para almacenarla.
¡IMPORTANTE! Sacar las pilas del producto durante periodos largos de inoperabilidad.
- Appuyer le cadre de la balancelle sur un mur quand elle n'est pas utilisée.
IMPORTANT! Retirer les piles du produit si on ne s'en sert pas pendant un certain temps.



 **CONSUMER ASSISTANCE**
AYUDA AL CONSUMIDOR
SERVICE À LA CLIENTÈLE
1-800-432-5437 (US & Canada)

 **service.fisher-price.com**

Fisher-Price, Inc., 636 Girard Avenue, East Aurora, NY 14052.
Hearing-impaired consumers/Cientes con problemas auditivos/
Pour les malentendants : 1-800-382-7470.

En México: 59-05-51-00 Ext. 5205 ó 01-800-463-59-89

CANADA

Mattel Canada Inc., 6155 Freemont Blvd., Mississauga, Ontario L5R 3W2.

MÉXICO

Importado y distribuido por Mattel de México, S.A. de C.V., Insurgentes Sur #3579, Torre 3, Oficina 601, Col. Tlalpan, Delegación Tlalpan, C.P. 14020, México, D.F. R.F.C. MME-920701-NB3. Tels.: 59-05-51-00 Ext. 5205 ó 01-800-463-59-89.

CHILE

Mattel Chile, S.A., Avenida Américo Vespucio 501-B, Quilicura, Santiago, Chile.

VENEZUELA

Mattel de Venezuela, C.A., RIF J301596439, Ave. Mara, C.C. Macaracuay Plaza, Torre B, Piso 8, Colinas de la California, Caracas 1071.

ARGENTINA

Mattel Argentina, S.A., Curupaytí 1186, (1607) – Villa Adelina, Buenos Aires.

COLOMBIA

Mattel Colombia, S.A., calle 123#7-07 P.5, Bogotá.

PERÚ

Mattel Perú, S.A., Av. República de Panamá N° 3531, Oficina 1003, San Isidro, Lima, Perú. RUC: 20425853865. Reg. Importador: 01720-10-JUE-DIGESA.

Fisher Price, Inc., a subsidiary of Mattel, Inc., East Aurora, NY 14052 U.S.A.
©2010 Mattel, Inc. All Rights Reserved. © and ™ designate U.S. trademarks of Mattel, Inc.
Fisher Price, Inc., une filiale de Mattel, Inc., East Aurora, NY 14052 É.-U.
©2010 Mattel, Inc. Tous droits réservés. © et ™ désignent des marques de Mattel, Inc. aux É.-U.